

13,7-46 m  
46-160 m  
160-585 m  
720-2000 m  
ke/s  
482

9636. Z = 5 D  
110 V, 125 V, 140 V,  
230 V, 220 V, 245 V.  
50,5 W.

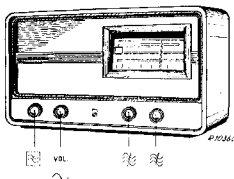

13,7-46 m III		46-160 m III		720-2000 m III	
VOL max.	160-585 m	VOL max.	46-160 m	VOL max.	720-2000 m
C3, C4, C5 min.		C3, C4, C5 + 15°		C3, C4, C5 + 15°	
452 ke/s-33000 pF-g1B2		6,1 Mc/s - Y		400 ke/s - Y	
S25-82 pF		C25 min.		£63, C62, C61 max.	
S26/S27 max.		C25 max. (1e)		25 pF-AB2	
S25		C16, C9 max.			
S24-82 pF				160 ke/s - Y	
S25 max.		160-585 m III		C3, C4, C5 160 ke/s	
S24				C5	
S23-82 pF		VOL max.		C64 max.	
S24 max.		C3, C4, C5 + 15°		160-585 m	
S23		1700 ke/s - Y			
S24-82 pF		C26, C17, C10 max.		VOL max.	
S23 max.		25 pF-AB2		857 ke/s - Y	
S24		C5		C3, C4, C5 350 m	
		545 ke/s - Y		350 m	
		C3, C4, C5 545 ke/s			
13,7-46 m III		C5			
		C30 max.			
VOL max.					
20,5 Mc/s - Y					
C3, C4, C5 min.					
C3, C4, C5 20,5 Mc/s (1e max.)					
C15, C8 max.					

15° 09 992 44.0

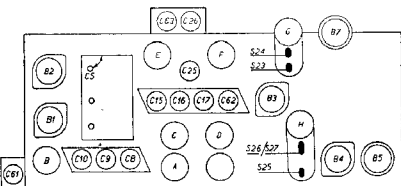

P10244A

R1	1800 Ω	48 467 10/1K3	C1	45 nF	49 032 01.0
R2	0,82 MΩ	48 425 10/820K	C2	45 nF	49 032 01.0
R3	68 Ω	48 425 10/68E	C3	11-590 pF	49 000 09.0
R4	10000 Ω	48 427 10/10K	C4	11-450 pF	49 000 09.0
R5	0,15 MΩ	48 425 10/150K	C5	11-450 pF	49 000 09.0
R6	3,3 MΩ	48 427 10/3M3	C6	10000 pF	48 750 10/10K
R7	150 Ω	48 425 10/150E	C8	20 pF	49 005 05.2
R8	0,1 MΩ	48 427 10/100K	C9	20 pF	49 005 05.2
R9	220 Ω	48 425 10/220E	C10	10 pF	49 005 05.2
R10	33000 Ω	48 425 10/33K	C11	100 pF	48 406 10/100E
R11	210000 Ω	48 425 10/100K	C14	10000 pF	48 751 20/10K
R12	5,6 MΩ	48 427 10/56K	C15	20 pF	49 005 05.2
R13	47000 Ω	48 425 10/47K	C16	20 pF	49 005 05.2
R14	47000 Ω	48 425 10/47K	C17	20 pF	49 005 05.2
R15	22000 Ω	48 425 10/22K	C19	10000 pF	48 750 10/10K
R16	68000 Ω	48 425 10/68K	C20	0,1 nF	48 751 20/100K
R17	0,65 MΩ	49 590 15.0	C21	100 nF	48 406 10/100E
R18	1000 Ω	48 425 10/1K	C22	150 pF	48 406 10/150E
R19	1 MΩ	48 425 10/1M	C23	220 pF	48 406 10/220E
R20	180 Ω	48 425 10/180E	C24	100 nF	49 005 16.0
R21	47000 Ω	48 425 10/47K	C25	20 pF	49 005 05.2
R22	1,5 MΩ	48 426 10/1M5	C26	20 pF	49 005 05.2
R23	32000 Ω	48 425 10/32K	C27	6400 pF	48 429 02/6K4
R24	1800 Ω	48 425 10/18K	C28	1600 pF	48 429 02/1K6
R25	0,35 MΩ	49 470 51.0	C29	410 pF	48 406 10/410E
R26	5,6 MΩ	48 427 10/56K	C30	12 pF	28 212 07.2
R27	12000 Ω	48 425 10/12K	C31	100 pF	—
R28	12000 Ω	48 425 10/12K	C32	106 pF	—
R29	12000 Ω	48 425 10/12K	C33	47000 pF	48 750 20/47K
R30	12000 Ω	48 425 10/12K	C34	18000 pF	48 750 20/18K
R31	39000 Ω	48 425 10/39K	C35	18000 pF	48 750 20/18K
R40	2,7 MΩ	48 427 10/2M7	C36	100 pF	48 406 10/100E
R41	2,2 MΩ	48 427 10/2M2	C37	106 pF	—
R42	1 MΩ	48 429 10/1M	C38	110 pF	—
R43	1,5 MΩ	48 426 10/1M5	C39	100 pF	48 406 10/100E
R44	0,82 MΩ	48 425 10/820K	C40	27000 pF	48 750 10/27K
			C41	3300 pF	48 751 10/33K3
			C42	25 pF	49 005 06.0
			C43	330 pF	49 005 05.3
			C44	4700 pF	48 758 20/4K7
			C47	1080 pF	48 758 20/1K
			C51	22000 pF	48 756 20/22K
			C52	0,22 pF	48 751 20/220K
			C53	1000 pF	48 751 20/1K
			C56	5,6 pF	48 406 99/5E6
			C58	47000 pF	48 750 20/47K
			C61	20 pF	49 005 05.2
			C63	20 pF	49 005 05.2
			C64	20 pF	28 212 08.2
			C65	25 pF	48 406 10/64E
			C66	1,5 pF	49 005 69.0
			C68	100 pF	48 406 10/100E
			C69	39 pF	48 406 10/39E
			C72	47000 pF	48 750 20/47K

	B1	B2	B3	B4	B5	B7
	EF 8	ECH 3	ENF 2	EL 3	AZ 1	EM 4
Va	150	*F 115 aH 220	225	225		20
Vg2(4)	170	90	85	225		225
Vk	0,3	1,2	0	6,2		Y
Ia	7,3	*F 41 aH 1,9	6,2	32		0,2
Ig2(4)	0,2	2,3	1,5	3,1		0,6

S1, S2, S3, S4	A1 055 44.3	S21, S22, S41, S42	A1 036 64.0
S5, S6, S7, S8	A1 035 61.1	S23, S24, C31, C32	A1 035 67.3
S9, S10, S37, S38	A1 035 62.1	S25, S26, S27, S28	A1 035 68.5
S12, S13, S14	A1 035 62.2	C37, C38	—
S15, S16, S39, S40	A1 036 63.1	S32	28 220 51.1
S17, S18, S19, S20	A1 035 63.5	S35	A1 060 32.0
		S29, S29, S30, S31	A1 103 29.0

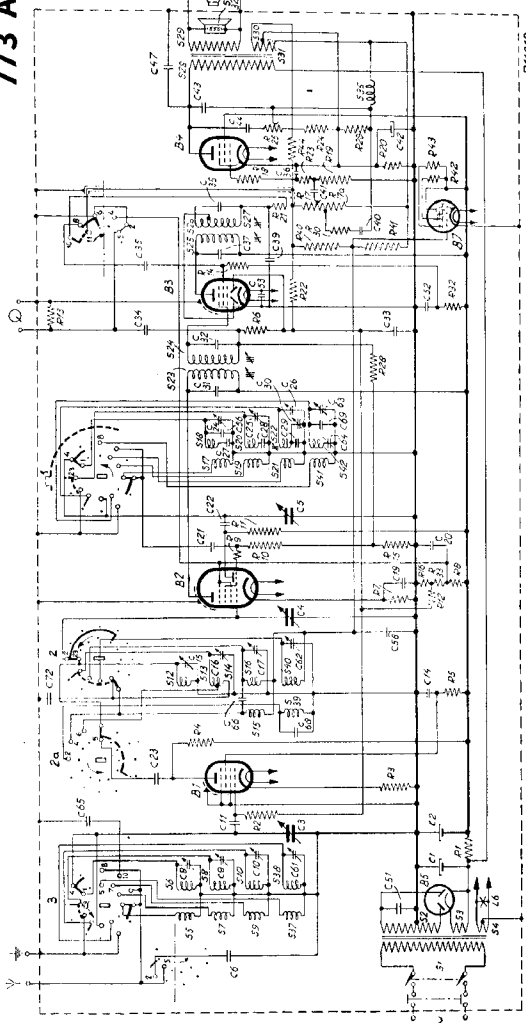

RT1070

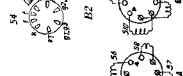
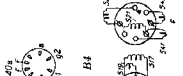
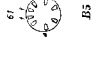

Alleen voor Philips  
Service Handelaren

Copyright 1941.

# PHILIPS

## SERVICE DOCUMENTATIE VOOR HET ONTVANGTOESTEL 773 A

VOOR VOEDING UIT WISSELSTROOMNETTEN

*Jaargang 5  
no. 11*

### ALGEMEEN

#### Golfbanden:

K.G.1 :	13,7 - 46 m	(22,2 - 6,52 MHz.)
K.G.2 :	46 - 160 m	(6,52 - 1,875 MHz.)
M.G. :	160 - 585 m	(1,875 - 512,8 KHz.)
L.G. :	720 - 2000 m	(416,7 - 150 KHz.)

#### Bedieningsknoppen:

Op de voorzijde, van links naar rechts:

1. Toonregelaar
2. Volumeregelaar + netschakelaar
3. Golfbandschakelaar
4. Afstemming

#### Op de achterzijde:

Naast de antennebus: Schakelaar voor ontvangst van plaatselijke zenders.

Naast de grammofoonopnemerbussen: Radio-gramfoon schakelaar.

#### Afmetingen:

Breedte: 53 cm. )  
 Diepte: 24 cm. ) Knoppen ingegrepen  
 Hoogte: 31 cm. )

#### Gewicht:

11,5 Kg. inclusief ingegrepen

#### Bandbreedte:

De M.F. bandbreedte 1 : 10 bedraagt: 1½ KHz., bereikt vanaf het stuurrooster (top) van L2.  
 De L.G. bandbreedte 1 : 10 bedraagt: op L.G. (512,8 KHz.) : 10 KHz., op L.G. (11,250 KHz.) : 8½ KHz.

#### Het afregelen van de ontvanger

Voor het afregelen van het apparaat is het niet noodzakelijk het chassis uit de kast te nemen. Na verwijdering van achterwand en bodemafscherming zijn alle voor het trimmen benodigde punten te bereiken.

Op alle golfbanden is de oscillatorfrequentie hooger dan de afstemfrequentie der M.F. kringen. De M.F. is 452 KHz. De plaats der trimmers is aangegeven in Fig.5 die der verstemmingscondensatoren in Fig.4.

#### A. M.F. kringen

1. Golfband schakelaar op M.G. Volumeregelaar op maximum. Grammofoon schakelaar op "Radio". Variabele condensator op minimum. Apparaat sardien.
2. Outputmeter via een trinstransformator aan de extra-luidspreker-klemmen aansluiten.
3. Gemoduleerd M.F. signaal via een condensator van 35.000 pF aan het stuurrooster van L2 (top) toevoeren.
4. Derde M.F. kring verstemmen door parallel aan S25 een condensator van 82 pF te schakelen.

5. S26/27 op maximale output afregelen.
6. Tweede M.F. kring (S24) verstemmen, S25 afregelen.
7. Eerste M.F. kring (S23) verstemmen, S24 afregelen.
8. Tweede M.F. kring (S24) verstemmen, S23 afregelen.
9. Spoelkernen verzegelen.

#### B. M.F. en oscillator kringen

1. K.G.1 band (13,7 - 46 m).  
 1. Golfbandschakelaar op K.G.1. Volumeregelaar op maximum.  
 2. Outputmeter via een trinstransformator aansluiten op de extra luidsprekerbussen.  
 3. Gemoduleerd signaal van 20,5 MHz. via een kortgolfkarakteristieke toevoeren aan de antennebus.  
 4. Apparaat met de afstemming nauwkeurig op maximale output afstemmen. (Eerste maximum vanaf minimum condensator capaciteit).  
 5. Achtereenvolgens C15 en C8 op maximum afregelen. Trimmers verzegelen.  
Opmerking: C24 is op een vaste capaciteit ingesteld en mag niet verstedt worden.

#### b. K.G.2 band (46-160 m)

1. Golfbandschakelaar op K.G.2. Volumeregelaar op maximum.
2. Outputmeter aansluiten. 15° mal op variabele condensator aanbrengen.
3. Gemoduleerd signaal van 6,1 MHz. via de kortgolf karakteristieke toevoeren aan de antennebus.
4. Achtereenvolgens C25, C16 en C9 op maximale output afregelen (C25 op het eerste maximum vanaf minimum capaciteit).
5. Trimmers verzegelen.

#### c. M.G. band (160-585 m)

1. Golfbandschakelaar op M.G. Volumeregelaar op maximum.
2. Outputmeter aansluiten. 15° mal op variabele condensator aanbrengen.
3. Gemoduleerd signaal van 1700 KHz. via de normale karakteristieke toevoeren aan de antennebus.
4. Achtereenvolgens C26, C17 en C10 op maximum output afregelen.
5. Aperiodische versterker GM 2404 aan de antode van L2 aansluiten. Outputindicator achter de GM2404 aansluiten. C5 kortsluiten.
6. Gemoduleerd signaal van 515 KHz. via de normale karakteristieke aan de antennebus van het te trimmen apparaat aansluiten.
7. Apparaat met de afstemming nauwkeurig op deze frequentie afstemmen.  
Variabele condensator hierna niet meer verdraaien.

8. OM 2404 en kortsluiting van OS wegnemen. Outputindicator aan het te trimmen apparaat aansluiten.
9. OS op maximale output afregelen.
10. 2 tot en met 4 herhalen. Trimmers versregelen.

#### d. L.G. band (708 - 2000 m)

Het afregelen van deze golfband verloopt gelijk aan het afregelen van de M.G. band, doch de trinfrequentie en trimmers zijn verschillend, zoo leze men onder:

- Punt 1: Golfbandschakelaar op L.G.  
 Punt 3: 400 kHz.  
 Punt 4: OS, OS2, OS1.  
 Punt 6: 150 kHz.  
 Punt 9: OS4.

#### e. Schaal instellen

1. Golfbandschakelaar op M.G.
2. Outputmeter aansluiten.
3. Gemoduleerd signaal van 857 kHz via de normale kunstantenne aan de antennebus toevoeren.
4. Apparaat nauwkeurig op deze frequentie afstemmen.
5. Schroef op wijzerlooper iets losdraaien en de wijzer op 350 m. instellen.
6. Schroef op wijzerlooper vastdraaien.

#### Reparatie en uitwisselen van onderdelen

Voor vele reparaties is het niet noodig het chassis uit de kast te nemen; verwijdering van achterwand en bodemplaat is voldoende.

#### Het uitkasten

1. Achterwand wegnemen.
2. Knoppen aan de voorzijde afnemen.
3. Afstemindicator losschroeven (1 kartelschroef).
4. Verbindingen aan luidspreker op bodemscherming losmaken.
5. Snaar van wijzerlooper losschroeven.
6. 4 Bodemschroeven uitdraaien, chassis uit de kast schuiven.

#### Schaal uitwisselen

1. Snaar van wijzerlooper losmaken (kartelschroef iets losdraaien).
  2. De vier schroeven in de messing beugeltjes ter voorzijden van de schaal uitdraaien. Het stervenster kan nu met de schaal worden uitgenomen.
  3. Schaal vervangen door nieuw exemplaar.
- Na het inbouwen van het stervenster de wijzer nauwkeurig instellen (Zie "Schaal instellen").

#### Wijzer uitwisselen

1. Schroef op wijzerlooper iets losdraaien zodat het snaartje vrijkomt.
2. Onderste geleide-as met wijzerlooper uitnemen (twee 3 mm moertjes losdraaien).
3. Glasstaaf van wijzerlooper losnemen (1 schroefje) en nieuwe glasstaaf vastschroeven.

#### Opmerking

De uitdelen van de glasstaaf moeten ter lengte van  $\pm 8$  mm omvonden worden met zijdesplittaren, ter voorkoming van rammelen tegen de schaal.

De geleide-assen moeten zodanig worden afgesteld met de moertjes op de bevestigingschroeven, dat de wijzer zonder vastlopen of speling zich vrij tusschen de schaal en de geleide-assen kan bewegen. De breedte van de lichtstreef op de schaal kan door het vaststellen van deze geleide-assen bijgesteld worden.

#### Aandrijfkabels

De lengte van de aandrijfkabels is: Wijzer snaar 970 mm.

Aandrijfsnaar voor variabele condensator 660 mm.

#### LIJST VAN ONDERDELEN EN GEREEDSCHAPPEN

Bij het bestellen van onderdelen steeds vermelden:

1. Codenummer,
2. Omschrijving,
3. Typenummer van het apparaat.

Fig.	Pos.	Omschrijving	Codenummer	Prijs
7	1	Kast (kleur 038)	23 661	35.0
7	2	Stervenster (kleur 038)	23 690	47.1
7	3	Stationwasmeschaal	Al 896	70.2
7	4	Knop voor golfbandschakelaar (kleur 038)	23 613	02.0
7	5	Knop (kleur 038)	23 612	29.0
7	6	Houten sierlat	Al 921	86.1
1	7	Luidsprekerdoek	06 601	40.0
7	8	Sierstrip (lang)	Al 343	28.0
7	9	Sierstrip (kort)	Al 343	27.0
		Merkeplijker	28 713	27.1
		Achterwand	Al 355	25.1
8	10	Wijzer	57 027	76.0
8	11	Bevestigingschroef voor wijzerlooper	Al 854	82.0
8	12	Bladveer onder 8-11	Al 978	92.1
8	13	Signaalveer onder 8-11	Al 978	18.0
6	31	Veer voor aandrijfbouw van variabele condensator	28 740	51.0
6	32	Veer voor wijzersnaar	28 740	59.0
6	33	As voor golfbandschakelaar	Al 436	68.0
6	34	Wijzeregelenheid	Al 322	06.0
6	35	Bladveer voor 6-34	28 751	51.1
6	36	Fiberstrip voor 6-34	28 681	11.1
6	37	Trommel	23 607	13.1
6	38	Veer voor 6-39	28 730	85.0
6	39	Tandwiel	Al 346	10.0
		Schakelaarelement no.1	49 544	45.1
		Schakelaarelement no.2	49 544	50.1
		Schakelaarelement no.3	49 544	51.1
		Netspanningsplaat	28 875	39.0
		Bulshouder voor B2 (kleur 344)	28 839	81.0
		Radio-grammofoonschakelaar	Al 133	36.0
		Schakelaar voor ontvangst van plaatselijke zenders	Al 133	30.0
		Rubber tule onder de variabele condensator	28 725	52.0

Fig. Pos.	Omschrijving	Codenummer	Prijs	Nr.	Waarde	W E E R S T A N D E N		Prijs
						Codenummer		
R1					1800 Ohm	49 375	30.0	
R2					0,82 Mohm	49 375	59.0	
R3					1 Mohm	49 375	13.0	
R4					10000 Ohm	49 377	3.0	
R5					0,15 Mohm	49 375	50.0	
R6					3,3 Mohm	49 377	7.0	
R7					150 Ohm	49 375	11.0	
R8					50000 Ohm	49 377	18.0	
R9					220 Ohm	49 375	16.0	
R10					33000 Ohm	49 375	42.0	
R11 2x					10000 Ohm (serie)	49 377	36.0	
R12					5,6 Mohm	49 377	9.0	
R13					1,7000 Ohm	49 375	11.0	
R14					1,7000 Ohm	49 375	11.0	
R15					22000 Ohm	49 375	40.0	
R16					6,8000 Ohm	49 375	41.0	
R17					0,65 Mohm	49 500	19.0	
R17a					0,2 Mohm			
R18					1000 Ohm	49 375	21.0	
R19					1 Mohm	49 375	60.0	
R20					180 Ohm	49 375	25.0	
R21					4,7000 Ohm	49 375	25.0	
R22					1,5 Mohm	49 375	62.0	
R23					82000 Ohm	49 375	47.0	
R24					1800 Ohm	49 375	27.0	
R25					0,35 Mohm	49 470	31.0	
R26					5,6 Mohm	49 377	69.0	
R29					12000 Ohm	49 375	37.0	
R30					12000 Ohm	49 375	37.0	
R32					4,7000 Ohm	49 375	41.0	
R33					39000 Ohm	49 375	43.0	
R40					2,7 Mohm	49 377	65.0	
R41					2,2 Mohm	49 377	41.0	
R42					1 Mohm	49 375	60.0	
R43					1,5 Mohm	49 375	62.0	
R44					0,82 Mohm	49 375	59.0	

Voor niet in deze lijst opgenomen onderdeelen zie de "Algemeene lijst van onderdelen".

Nr.	Weerstand	Codenummer	Prijs	S P O K E L E N	
S1 (2,5V)	3/4 Ohm				
S2	200 Ohm				
S3	< 1 Ohm				
S4	< 1 Ohm				
S5	3,5 Ohm				
S6	< 1 Ohm				
S7	7 Ohm				
S8	< 1 Ohm				
S9	29 Ohm				
S10	4 Ohm				
S37	100 Ohm				
S38	25 Ohm				
S12	< 1 Ohm				
S13	< 1 Ohm				
S14	< 1 Ohm				
S15	3 Ohm				
S16	< 1 Ohm				
S39	280 Ohm				
S40	50 Ohm				
S17	< 1 Ohm				
S18	< 1 Ohm				
S19	< 1 Ohm				
S20	< 1 Ohm				
S21	2 Ohm				
S22	6,5 Ohm				
S41	6 Ohm				
S42	18 Ohm				
S23	7 Ohm				
S24	7 Ohm				
S21	100 pF				
S32	106 pF				
S25	10 Ohm				
S26	6 Ohm				
S27	10 pF				
S28	113 pF				
S35	700 Ohm				
S26	600 Ohm				
S49	< 1 Ohm				
S50	230 Ohm				
S51	230 Ohm				

Nr.	Waarde	C O N D E N S A T O R E N		Prijs
		Codenummer		
C1	18 uF	49 025	22.0	
C2	18 uF	49 025	22.0	
C3	11-450 pF			
C4	11-450 pF			
C5	11-450 pF	49 000	09.0	
C6	10000 pF	49 127	11.0	
C8	20 pF	49 005	05.0	
C9	20 pF	49 005	05.0	
C10	20 pF	49 005	05.0	
C11	100 pF	49 055	28.0	
C14	10000 pF	49 128	57.0	
C15	20 pF	49 005	05.0	
C17	20 pF	49 005	05.0	
C19	10000 pF	49 127	41.0	
C20	9,1 pF	49 138	63.0	
C21	100 pF	49 055	28.0	
C22	150 pF	49 055	30.0	
C23	220 pF	49 055	32.0	
C24	20 pF	49 005	18.0	
C25	20 pF	49 005	05.0	
C26	20 pF	49 005	05.0	
C27	4,000 pF	49 082	10.0	
C28	16,00 pF	49 080	31.0	
C29	410 pF	49 057	46.3	
C30	125 pF	78 212	07.1	
C31	100 pF			
C32	10 pF			
C33	1,7000 pF	49 127	11.0	
C34	10000 pF	49 128	57.0	
C35	10000 pF	49 128	57.0	
C36	100 pF	49 055	28.0	
C37	10 pF			
C38	113 pF			
C39	100 pF	49 055	28.0	
C40	27000 pF	49 127	19.0	
C41	3300 pF	49 128	08.0	
C42	25 uF	49 020	00.0	
C43	330 pF	49 055	06.0	
C44	4,700 pF	49 127	51.0	
C47	1000 pF	49 126	53.0	
C51	22000 pF	49 129	30.0	
C52	0,22 pF	49 128	45.0	
C53	1000 pF	49 128	53.0	
C54	5,6 pF	49 055	13.0	
C58	47000 pF	49 127	11.0	
C61	20 pF	49 005	05.0	

Nr.	Waarde	Codenummer	Prijs
C62	20 pF	49 005 05.0	
C63	20 pF	49 005 05.0	
C64	200 pF	28 212 06.1	
C65	56 pF	49 055 25.0	
C66	1.5 pF	49 055 60.0	
C68	100 pF	49 055 28.0	
C69	39 pF	49 055 25.0	
C72	47000 pF	49 127 61.0	

BUIZEN

L1 L2 L3 L4 L5 L7

EP8 ECH5.8 EBP2 EL3 A21 RM 4

Schaalverlichtingslampje 8091D-00

Stroomen en spanningen

	Va	Vg2	Vkath.	Ia	Ig2(u)
L1	150	170	0.3	7.3	0.2
L2 triode	115			4.1	
hexode	220	60	1.2	1.9	2.3
L3	225	05	0	4.6	1.5
L4	225	225	6.2	32	3.1
L7	20	225		0.2	0.6
	Volt	Volt	Volt	mA,	mA.

Primair verbruik: 50.5 Watt.

In het principe schema is de golfbanischakelaar  
in de stand "AG1" en de "radio-grammofoonschakelaar"  
in de stand "radio".



773A

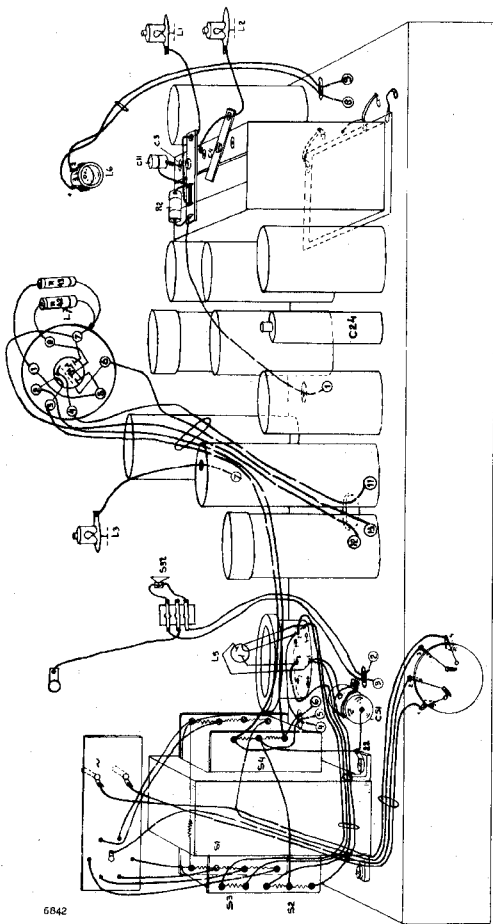

6842

S:	1 V <sub>1</sub> -N	638	55	38
C:				
R:				

R4600

FIG. 3



773A

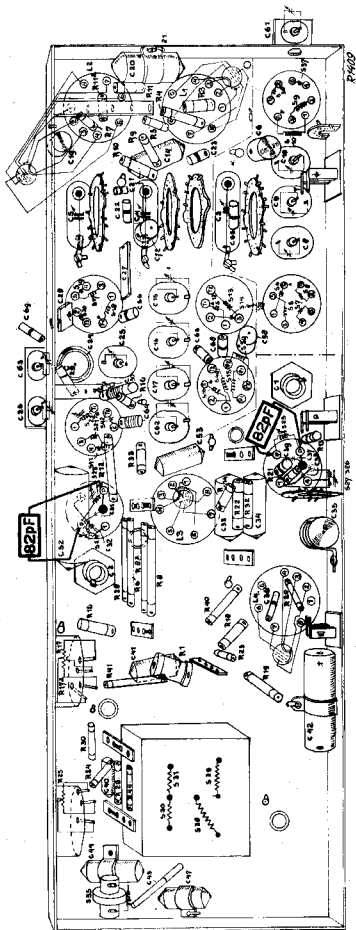

FIG. 4

8

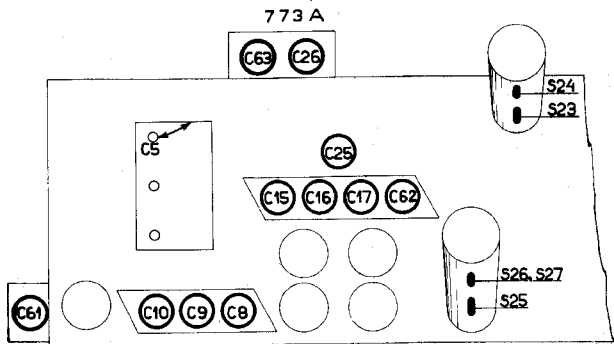

FIG. 5

R1416

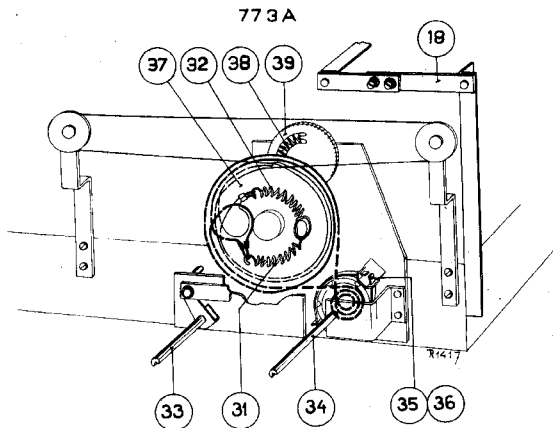

FIG. 6

R1417

N.V. PHILIPS  
EINDHOVEN HOLLAND

MEETTABEL  
TABLEAU DE MESURAGE  
MESSTABELLE  
MEASURING TABLE

773 A

NR:

**SERVICE**

DAT:

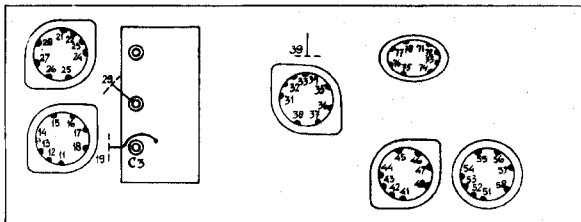

R972

	WEERSTAND:				RÉSISTANCE:				WIDERSTAND:				RESISTANCE:						
12	11	12	15	16	2	22	27	29	31	32	34	42	52	72	74				
	10	10	10	10	10	10	10	10	10	10	10	10	10	10	10				
12	Y	Y	Y	Y	C3	C3	C3	C3											
	KG1	KG2	MG	LG	KG1	KG2	MG	LG											
	130	220	360	450	10	30	165	415											
11	14	24	28	38	44	47	48	55	58	77									
	130	220	450	450	240	450	385	170	170	450									
10	18	25	26	27	P														
	320	240	140	180	K	G													
9	17	19	29	29	29	35	36	37	39	46	75	76	78						
	360	80	115	115	115	120	250	400	65	130	100	115	140						

	CAPACITEIT:			CAPACITÉ:			KAPAZITAT:			CAPACITY:		
12												
11		35										
		150										
10												
9	44	47	52									
	460	460	470									

1	2	3	4	5	6	7	8	9	10	11	12	13	14	15	16	17	18	19	20	21	22	23	24	25	26	27	28	29	30	31	32
13	34	5	9	31	6	10	3	2	15	1	11	14	16	17	18	19	20	21	22	23	24	25	26	27	28	29	30	31	32		
3	6	1	5	9	13	17	21	25	29	33	37	41	45	49	53	57	61	65	69	73	77	81	85	89	93	97	101	105	109	113	
1	2	3	4	5	6	7	8	9	10	11	12	13	14	15	16	17	18	19	20	21	22	23	24	25	26	27	28	29	30	31	32

773A

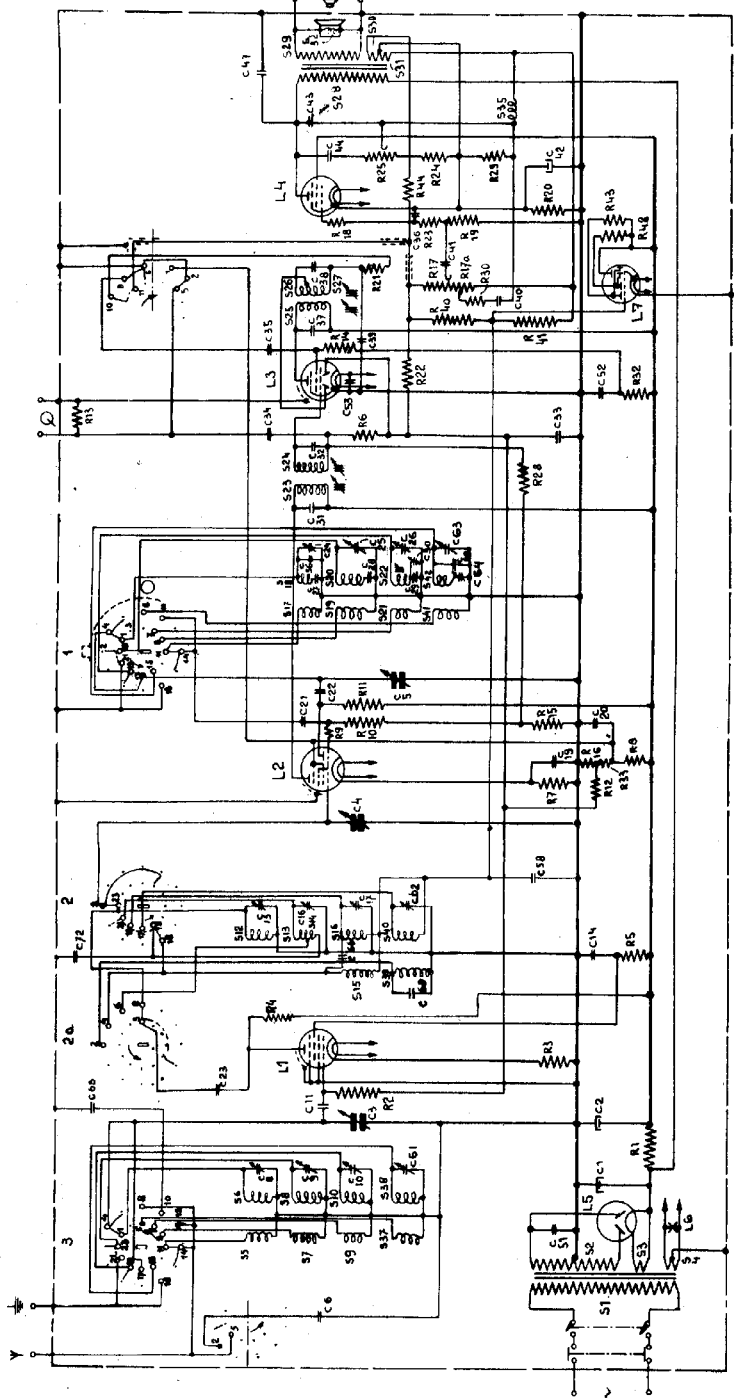

R406

FIG. 1

773 A

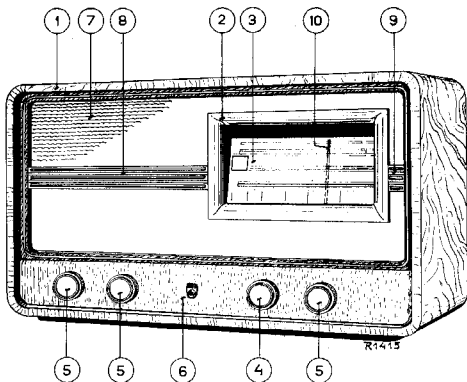

FIG. 7

773 A

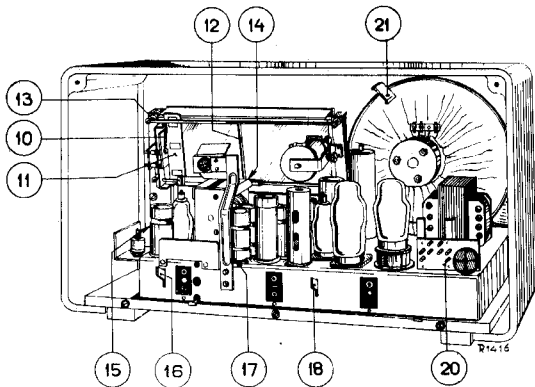

FIG. 8